



Multiple Display Administrator Εγχειρίδιο Χρήσης



Αποποίηση ευθύνης

Η BenQ Corporation δεν προβαίνει σε δηλώσεις ή εγγυήσεις, ρητά ή σιωπηρά, σχετικά με τα περιεχόμενα του παρόντος εγγράφου. Η BenQ Corporation διατηρεί το δικαίωμα αναθεώρησης της παρούσας έκδοσης και πραγματοποίησης ενίοτε αλλαγών του περιεχομένου αυτής χωρίς καμία υποχρέωση ενημέρωσης οποιουδήποτε για τις εν λόγω αναθεωρήσεις ή αλλαγές.

Πνευματικά δικαιώματα

Copyright 2017 BenQ Corporation. Με την επιφύλαξη παντός νομίμου δικαιώματος. Δεν επιτρέπεται η αναπαραγωγή, μετάδοση, αντιγραφή και αποθήκευση σε οποιοδήποτε σύστημα ανάκτησης ή η μετάφραση σε οποιαδήποτε γλώσσα ή γλώσσα υπολογιστή, κανενός μέρους της παρούσας έκδοσης, υπό οποιαδήποτε μορφή ή με οποιοδήποτε μέσο, ηλεκτρονικό, μηχανικό, μαγνητικό, οπτικό, χημικό, χειροκίνητο ή άλλο, χωρίς την έγγραφη άδεια της BenQ Corporation.

Πίνακας περιεχομένων

Αποποίηση ευθύνης	2
Πνευματικά δικαιώματα	2
Εισαγωγή	5
Προδιαγραφές συστήματος	5
Αρχική εγκατάσταση	6
Εγκατάσταση Multiple Display Administrator	6
Σύνδεση οθόνης ή οθονών με τον υπολογιστή	6
Σύνδεση Ethernet RJ-45	6
Σύνδεση RS-232C	7
Εκκίνηση Multiple Display Administrator	8
Επισκόπηση στοιχείων και λειτουργιών	9
Γραμμή εργαλείων	10
Πίνακας αναγραφής οθονών	10
Πίνακας ελέγχου	11
Διαχείριση οθονών	12
Αναζήτηση για οθόνες	12
Σειριακή σύνδεση (RS-232C)	12
Σύνδεση Ethernet (LAN)	13
Διαχείριση οθονών στον Πίνακα αναγραφής οθονών	14
Προσθήκη ετικέτας σε οθόνη	14
Δημιουργία ομάδας	15
Διαγραφή ομάδας	15
Προσθήκη οθονών σε ήδη υπάρχουσα ομάδα	15
Διαγραφή οθόνης από ομάδα	16
Διαγραφή οθόνης από τον Πίνακα αναγραφής οθονών	16
Ορισμός αναγνωριστικού οθόνης αυτόματα	16
Αποθήκευση και φόρτωση αρχείων ρυθμίσεων παραμέτρων οθονών	17

Επιλογή ρυθμίσεων παραμέτρων οθονών.....	18
Καρτέλα Πληροφορίες	18
Καρτέλα Έλεγχος.....	22
Καρτέλα AV.....	23
Καρτέλα Χρονοδιάγραμμα	24
Καρτέλα Τοίχος οθονών	25
Δημιουργία τοίχου οθονών.....	25
Τροποποίηση ρυθμίσεων τοίχου οθονών	30
Καρτέλα Συναγερμός.....	32
Επιπλέον λειτουργίες	33
Αλλαγή αναγνωριστικού σύνδεσης και κωδικού πρόσβασης.....	33
Αλλαγή γλώσσας.....	34
Εξαγωγή οθονών	35
Αντιμετώπιση προβλημάτων.....	39

Εισαγωγή

Το Multiple Display Administrator είναι ένα πρόγραμμα λογισμικού που παρέχει τη δυνατότητα διαχείρισης από απόσταση και κεντρικής διαχείρισης μιας μεμονωμένης οθόνης ή πολλαπλών ψηφιακών οθονών σημάτων της BenQ σε έναν κεντρικό υπολογιστή. Μπορείτε να δημιουργήσετε και να επεξεργαστείτε ομάδες οθονών, να δείτε την κατάσταση των οθονών και να αλλάξετε τις ρυθμίσεις των οθονών. Μπορείτε, επίσης, να τοποθετήσετε τις οθόνες σε διάταξη πλακιδίων και να δημιουργήσετε έναν τοίχο βίντεο με ευκολία μέσω ενός οδηγού καθοδήγησης βήμα προς βήμα.

Στις σημαντικότερες δυνατότητες του Multiple Display Administrator συγκαταλέγονται:

- Δυνατότητα αυτόματης αναζήτησης για οθόνες στο ίδιο δίκτυο Ethernet ή RS-232C
- Εύκολη και διαισθητική διαχείριση των οθονών και των ομάδων οθονών
- Δυνατότητα πρόσβασης από απόσταση στις ρυθμίσεις και τον χειρισμό των οθονών όπως και την ενεργοποίηση/απενεργοποίηση τροφοδοσίας και την επιλογή πηγής εισόδου
- Δυνατότητα παρακολούθησης της κατάστασης των οθονών σε πραγματικό χρόνο
- Καθοδήγηση βήμα προς βήμα για την εγκατάσταση του τοίχου βίντεο

Προδιαγραφές συστήματος

Για να εγκαταστήσετε και να θέσετε σε λειτουργία το Multiple Display Administrator, ο υπολογιστής πρέπει να πληροί τις εξής ελάχιστες απαιτήσεις υλικού και λογισμικού.

CPU	Pentium/Athlon 1,8 GHz
Ελεύθερη μνήμη	512 MB
Χώρος σκληρού δίσκου	100 MB
Συνδεσιμότητα	Διαθέσιμη θύρα Ethernet RJ-45 (για σύνδεση Ethernet) ή θύρα RS-232C (για σύνδεση RS-232C)
Λειτουργικό σύστημα	<ul style="list-style-type: none"> • Windows XP (32 bit) • Windows Vista (32/64 bit) • Windows 7 (32/64 bit) • Windows 8 • Windows 10

Αρχική εγκατάσταση

Απαιτείται εκτέλεση των εξής εργασιών πριν μπορέσετε να χρησιμοποιήσετε το Multiple Display Administrator για να διαχειριστείτε την οθόνη ή τις οθόνες σας.

Εγκατάσταση Multiple Display Administrator

Βεβαιωθείτε ότι ο υπολογιστής πληροί τις ελάχιστες απαιτήσεις συστήματος όπως αυτές ορίζονται στη [σελίδα 5](#).

1. Εντοπίστε το αρχείο **setup.exe** και κάντε διπλό κλικ σε αυτό για να αρχίσει η εγκατάσταση.
2. Ακολουθήστε τις οδηγίες στην οθόνη για να ολοκληρώσετε την εγκατάσταση.

Σύνδεση οθόνης ή οθονών με τον υπολογιστή

Το Multiple Display Administrator υποστηρίζει αλυσιδωτές συνδέσεις Ethernet LAN και RS-232C με την οθόνη ή τις οθόνες σας. Μπορείτε να επιλέξετε κάποια που θα είναι η πλέον κατάλληλη για την εφαρμογή οθονών και το περιβάλλον δικτύου σας.



- Για λεπτομέρειες σχετικά με τη θέση των θυρών και των συνδετήρων όπως και οδηγίες για τις ρυθμίσεις OSD, ανατρέξτε στην τεκμηρίωση του υπολογιστή και της οθόνης.
- Μην πραγματοποιείτε τις συνδέσεις LAN και RS-232C ταυτόχρονα.

Σύνδεση Ethernet RJ-45

1. Όπως υποδεικνύεται στην εικόνα παρακάτω, συνδέστε τον υπολογιστή και τις οθόνες στο δίκτυο Ethernet LAN ή WAN μέσω διανομέα, μεταγωγέα ή δρομολογητή χρησιμοποιώντας καλώδια RJ-45.

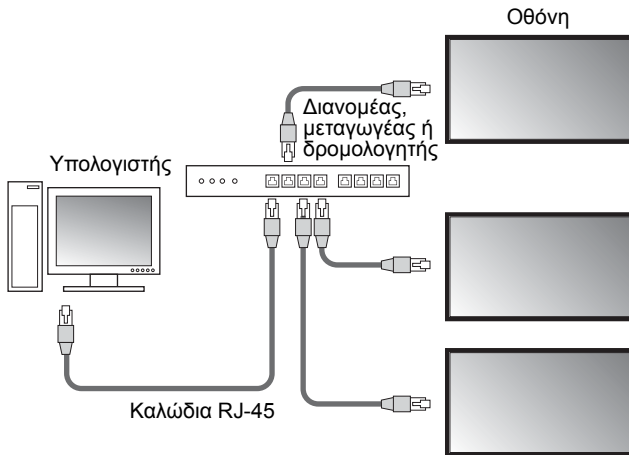

2. Ανοίξτε το μενού OSD της οθόνης και επιλέξτε τις εξής ρυθμίσεις:
 - Ορίστε την επιλογή **Ρύθμιση > Ρύθμιση ελέγχου σε LAN**.
 - Ορίστε την επιλογή **Ρύθμιση > Ρύθμ. δικτύου σε DHCP** (εάν η διεύθυνση IP θα εκχωρηθεί αυτόματα από κάποιον διακομιστή DHCP) ή **Χειροκίνητα** (εάν η διεύθυνση IP πρέπει να εκχωρηθεί χειροκίνητα). Ενδέχεται να χρειαστεί να απευθυνθείτε στον διαχειριστή δικτύου σας για βοήθεια σχετικά με τις συγκεκριμένες ρυθμίσεις.



Εάν η ρύθμιση **Δίκτυο** έχει οριστεί σε **Χειροκίνητα**, ο υπολογιστής και οι οθόνες πρέπει να έχουν τις ίδιες ρυθμίσεις για την Μάσκα υποδικτύου, την Προεπιλεγμένη πύλη, το Πρωτεύον DNS και το Δευτερεύον DNS.

Σύνδεση RS-232C

1. Συνδέστε τη θύρα RS-232C του υπολογιστή με τη θύρα RS-232C IN της πρώτης οθόνης χρησιμοποιώντας ένα καλώδιο RS-232C.
2. Συνδέστε τη θύρα RS-232C OUT της πρώτης οθόνης με τη θύρα RS-232C IN της δεύτερης οθόνης χρησιμοποιώντας ένα καλώδιο RS-232C. Επαναλάβετε αυτό το βήμα για να συνδέσετε περισσότερες οθόνες. Στο παρακάτω διάγραμμα υποδεικνύεται το γενικό πλάνο σύνδεσης.

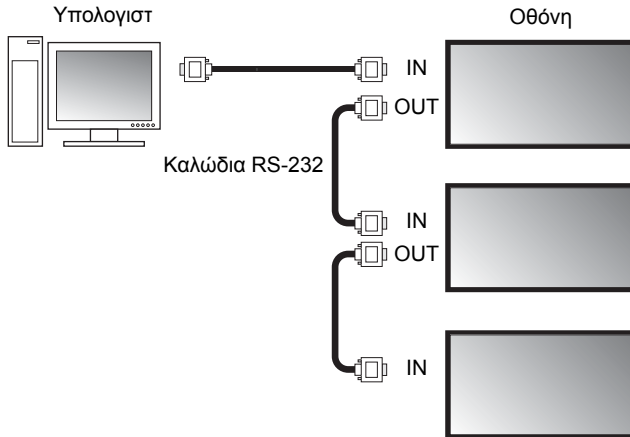

3. Ανοίξτε το μενού OSD της οθόνης και επιλέξτε τις εξής ρυθμίσεις:
 - Ορίστε την επιλογή **Ρύθμιση > Ρύθμιση ελέγχου σε RS-232C**.
 - Εάν συνδέσετε τον υπολογιστή με πολλαπλές οθόνες, δώστε σε κάθε οθόνη ένα μοναδικό αναγνωριστικό (ID) οθόνης με την επιλογή **Ρύθμιση > Op ID μόνιτορ**.



Φροντίστε να εκχωρήσετε ένα μοναδικό αναγνωριστικό οθόνης για κάθε οθόνη. Το Multiple Display Administrator χρησιμοποιεί αυτά τα αναγνωριστικά για να αναγνωρίζει και να επικοινωνεί με τις οθόνες.

Εκκίνηση Multiple Display Administrator

Για να εκκινήσετε το Multiple Display Administrator, κάντε κλικ στο κουμπί Windows **Έναρξη** των Windows και επιλέξτε **Προγράμματα > MDA > MDA**. Μπορείτε να επιλέξετε, επίσης, το εικονίδιο **MDA** από την επιφάνεια εργασίας των  Windows για να εκκινήσετε το πρόγραμμα.

Ο προεπιλεγμένος κωδικός πρόσβασης είναι **0000**. Σε περίπτωση αλλαγής του προεπιλεγμένου κωδικού πρόσβασης, εμφανίζεται ένα παράθυρο διαλόγου που σας ζητά να πληκτρολογήσετε το αναγνωριστικό και τον κωδικό πρόσβασης. Πληκτρολογήστε τον κωδικό πρόσβασης και κάντε κλικ στο **OK**. Το παράθυρο διαλόγου δεν εμφανίζεται, εάν δεν έχει γίνει αλλαγή του προεπιλεγμένου κωδικού πρόσβασης. Η αρχική οθόνη του Multiple Display Administrator εμφανίζεται, εάν έχετε ολοκληρώσει τη σύνδεση με επιτυχία.

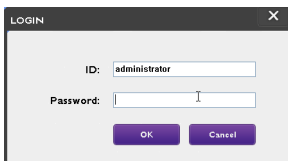

Μπορείτε να αλλάξετε το αναγνωριστικό και τον κωδικό πρόσβασης από το μενού **Ασφάλεια**. Ανατρέξτε στην ενότητα [Αλλαγή αναγνωριστικού σύνδεσης και κωδικού πρόσβασης στη σελίδα 33](#) για περισσότερες πληροφορίες.





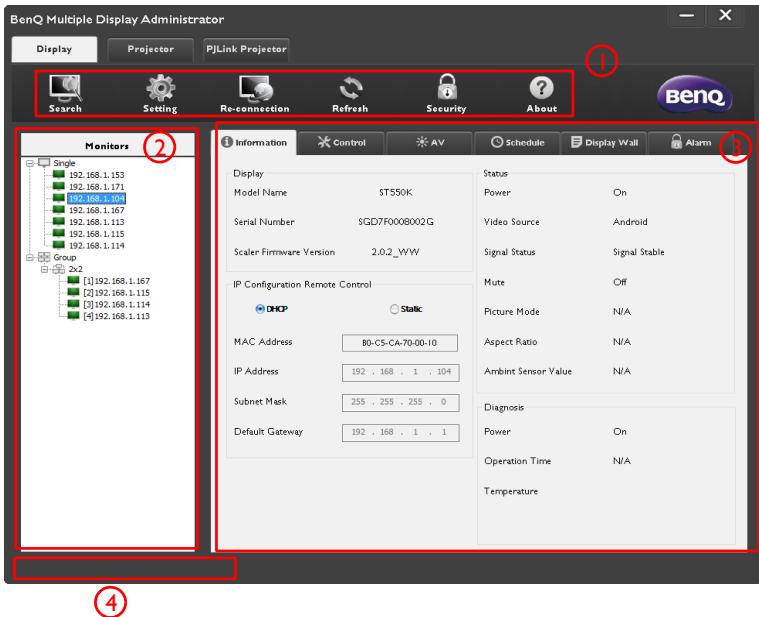

Επισκόπηση στοιχείων και λειτουργιών

Η αρχική οθόνη του Multiple Display Administrator αποτελείται κυρίως από τα εξής στοιχεία:

1. **Γραμμή εργαλείων:** παρέχει λειτουργίες για τη σύνδεση και ρυθμίσεις ασφαλείας.
2. **Πίνακας αναγραφής οθονών:** υποδεικνύει τις οθόνες που είναι συνδεδεμένες με τον υπολογιστή και έχουν εντοπιστεί στο δίκτυο.
3. **Πίνακας ελέγχου:** παρέχει στοιχεία ελέγχου και ρυθμίσεις για την οθόνη (και ομάδες οθονών) που έχετε επιλέξει στον Πίνακα αναγραφής οθονών.
4. **περιοχή ειδοποιήσεων:** υποδεικνύει ειδοποιήσεις και τα αποτελέσματα της εκτέλεσης εντολών.

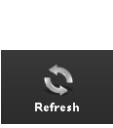





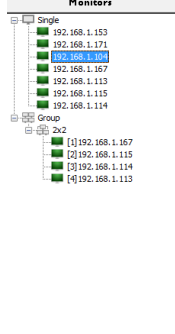
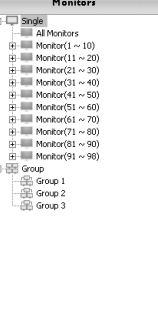

Γραμμή εργαλείων

	<p>Πραγματοποιεί αναζήτηση για οθόνες που είναι συνδεδεμένες στο δίκτυο και τις προσθέτει στον Πίνακα αναγραφής οθονών.</p>
	<p>Ορίζει τη λειτουργία σύνδεσης μεταξύ υπολογιστή και οθονών σε Δίκτυο ή Σειριακή (RS-232C).</p>
	<p>Σας δίνει τη δυνατότητα να επανασυνδεθείτε χειροκίνητα με την οθόνη ή την ομάδα οθονών που έχετε επιλέξει στον Πίνακα αναγραφής οθονών.</p>
	<p>Ανανεώνει τις πληροφορίες και τις τιμές των ρυθμίσεων στον Πίνακα ελέγχου (καρτέλες Πληροφορίες, Έλεγχος, AV, Χρονοδιάγραμμα, Τοίχος οθονών και Συναγερμοί).</p> <p> Εάν οι οθόνες έχουν συνδεθεί μέσω σύνδεσης RS-232C, ενδέχεται να καθυστερήσει η ανανέωση των πληροφοριών στις καρτέλες λόγω της ταχύτητας σύνδεσης. Περιμένετε έως ότου ανανεωθούν πλήρως οι πληροφορίες στις καρτέλες, πριν εκτελέσετε οποιοδήποτε περαιτέρω χειρισμούς.</p>
	<p>Σας επιτρέπει να αλλάξετε το αναγνωριστικό και τον κωδικό πρόσβασης χρήστη που απαιτούνται για να συνδεθείτε στο Multiple Display Administrator.</p>
	<p>Αλλάζει τη γλώσσα του περιβάλλοντος εργασίας χρήστη του προγράμματος, υποδεικνύει την έκδοση λογισμικού και ανοίγει την ηλεκτρονική Βοήθεια.</p>

Πίνακας αναγραφής οθονών

Σύνδεση Ethernet	Σύνδεση RS-232C	Ο Πίνακας αναγραφής οθονών υποδεικνύει
 <p>Single</p> <ul style="list-style-type: none"> 192.168.1.153 192.168.1.171 192.168.1.164 192.168.1.167 192.168.1.113 192.168.1.115 192.168.1.114 <p>Group</p> <ul style="list-style-type: none"> zxc2 <ul style="list-style-type: none"> [1]192.168.1.167 [2]192.168.1.115 [3]192.168.1.114 [4]192.168.1.113 	 <p>Single</p> <ul style="list-style-type: none"> All Monitors Monitor(1 ~ 10) Monitor(11 ~ 20) Monitor(21 ~ 30) Monitor(31 ~ 40) Monitor(41 ~ 50) Monitor(51 ~ 60) Monitor(61 ~ 70) Monitor(71 ~ 80) Monitor(81 ~ 90) Monitor(91 ~ 98) <p>Group</p> <ul style="list-style-type: none"> Group 1 Group 2 Group 3 	<p>Ο Πίνακας αναγραφής οθονών υποδεικνύει τις οθόνες που είναι συνδεδεμένες επί του παρόντος με τον υπολογιστή και έχουν εντοπιστεί στο δίκτυο.</p> <ul style="list-style-type: none"> • Οι οθόνες που εντοπίζονται στο δίκτυο αναγράφονται στον κόμβο Single (Μονή). • Οι ομάδες οθονών αναγράφονται στον κόμβο Group (Ομάδα). Μπορείτε να δημιουργήσετε και να επεξεργαστείτε ομάδες οθονών για λόγους διαχείρισης. Για παράδειγμα, εάν επιλέξετε μια ομάδα οθονών και αλλάξετε τις ρυθμίσεις στον Πίνακα ελέγχου, η εντολή αποστέλλεται σε όλες τις οθόνες της ίδιας ομάδας οθονών.

Πίνακας ελέγχου

	<p>Παρέχει πληροφορίες, την τρέχουσα κατάσταση και τις ρυθμίσεις για την οθόνη ή την ομάδα οθονών που έχετε επιλέξει στον Πίνακα αναγραφής οθονών. Βλ. Καρτέλα Πληροφορίες στη σελίδα 18 για λεπτομέρειες.</p>
	<p>Παρέχει στοιχεία ελέγχου για την τροφοδοσία, την ένταση ήχου και άλλες ρυθμίσεις της οθόνης. Βλ. Καρτέλα Έλεγχος στη σελίδα 22 για λεπτομέρειες.</p>
	<p>Παρέχει στοιχεία ελέγχου για τις ρυθμίσεις ήχου και εικόνας της οθόνης. Βλ. Καρτέλα AV στη σελίδα 23 για λεπτομέρειες.</p>
	<p>Σας επιτρέπει να ορίσετε διαφορετικά χρονικά διαστήματα χρονοδιαγράμματος για την αυτόματη ενεργοποίηση/ απενεργοποίηση της οθόνης. Βλ. Καρτέλα Χρονοδιάγραμμα στη σελίδα 24 για λεπτομέρειες.</p>
	<p>Δημιουργεί και ρυθμίζει έναν πίνακα οθονών (τοίχος οθονών) για πολλαπλές οθόνες. Βλ. Επιπλέον λειτουργίες στη σελίδα 33 για λεπτομέρειες.</p>
	<p>Ορίζει τις παραμέτρους των ρυθμίσεων email ώστε το Multiple Display Administrator να μπορεί να στέλνει προειδοποιητικά μηνύματα για τη θερμοκρασία και μηνύματα αναφοράς κατάστασης μέσω email. Βλ. Καρτέλα Συναγερμός στη σελίδα 32 για λεπτομέρειες.</p>

Διαχείριση οθονών

Αναζήτηση για οθόνες

Μόλις ολοκληρώσετε τη σύνδεση της οθόνης ή των οθονών με τον υπολογιστή, το μόνο που χρειάζεται να κάνετε είναι να ζητήσετε από το Multiple Display Administrator να εκτελέσει αναζήτηση για τις οθόνες και να τις προσθέσει στον Πίνακα αναγραφής οθονών.

Σειριακή σύνδεση (RS-232C)

1. Κάντε κλικ στο στοιχείο **Αναζήτηση** στη γραμμή εργαλείων. Εμφανίζεται ένα παράθυρο διαλόγου που σας ζητά να καθορίσετε το πρωτόκολλο επικοινωνίας.

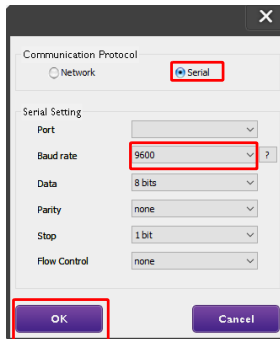

2. Επιλέξτε **Σειριακή** και συνεχίστε για να επιλέξετε τον Ταχύτητα baud, Δεδομένα, Ισοτιμία, Διακοπή και Έλεγχος ροής.
3. Κάντε κλικ στο **OK**. Το Multiple Display Administrator πραγματοποιεί αναζήτηση για οθόνες στο δίκτυο RS-232C και μόλις ολοκληρωθεί η αναζήτηση οι οθόνες που εντοπίστηκαν αναγράφονται στον Πίνακα αναγραφής οθονών.

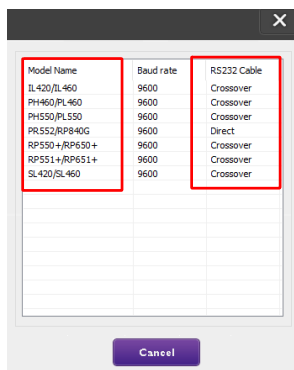

Σύνδεση Ethernet (LAN)

1. Κάντε κλικ στο στοιχείο **Ρύθμιση** στη γραμμή εργαλείων. Εμφανίζεται ένα παράθυρο διαλόγου που σας ζητά να καθορίσετε το πρωτόκολλο επικοινωνίας.
2. Επιλέξτε **Δίκτυο** και κάντε κλικ στο **OK**. Εμφανίζεται το παρακάτω παράθυρο διαλόγου.

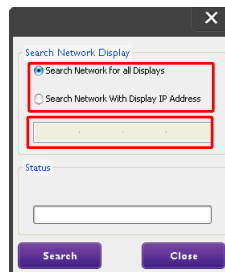
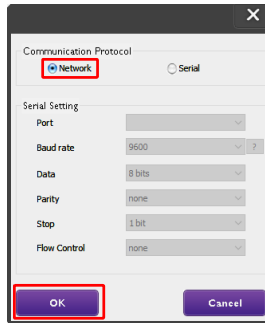



3. Κάντε κλικ για να επιλέξετε μια κατάλληλη επιλογή:
 - Εάν θέλετε το Multiple Display Administrator να πραγματοποιήσει αναζήτηση για όλες τις οθόνες στο ίδιο δίκτυο, επιλέξτε **Αναζήτηση δικτύου για όλες τις οθόνες**.
 - Εάν θέλετε να πραγματοποιήσετε αναζήτηση μιας οθόνης με συγκεκριμένη διεύθυνση IP, κάντε κλικ στο στοιχείο **Αναζήτηση δικτύου με διεύθυνση IP οθόνης** και, στη συνέχεια, πληκτρολογήστε τη διεύθυνση IP της οθόνης.
4. Κάντε κλικ στο στοιχείο **Αναζήτηση**. Το Multiple Display Administrator πραγματοποιεί αναζήτηση οθονών στο δίκτυο και η πρόοδος υποδεικνύεται στην περιοχή **Κατάσταση**.
5. Κάντε κλικ στο στοιχείο **Κλείσιμο** μόλις ολοκληρωθεί η αναζήτηση. Η οθόνη ή οι οθόνες που εντοπίζονται, αναγράφονται στον Πίνακα αναγραφής οθονών.

Διαχείριση οθονών στον Πίνακα αναγραφής οθονών

Μόλις ολοκληρωθεί η αναζήτηση οθονών και η προσθήκη όσων εντοπιστούν στον Πίνακα αναγραφής οθονών, μπορείτε να εκτελέσετε διάφορες εργασίες διαχείρισης των οθονών.



Η κατάσταση σύνδεσης των οθονών στον Πίνακα αναγραφής οθονών υποδεικνύεται με τα εξής εικονίδια:

- : η οθόνη είναι συνδεδεμένη (online).
- : η οθόνη δεν είναι συνδεδεμένη (offline). Μπορείτε να κάνετε κλικ στο στοιχείο **Επανασύνδεση** στη γραμμή εργαλείων για να επανασυνδεθείτε με την οθόνη.

Προσθήκη ετικέτας σε οθόνη

Εάν οι οθόνες είναι συνδεδεμένες με τον υπολογιστή μέσω σύνδεσης Ethernet, εμφανίζονται με τη διεύθυνση IP τους στον Πίνακα αναγραφής οθονών, από προεπιλογή. Μπορείτε να δώσετε διάφορα ονόματα (ετικέτες) σε αυτές τις οθόνες, για πιο εύκολη αναγνώριση.

1. Στον Πίνακα αναγραφής οθονών, κάντε δεξιό κλικ στην οθόνη όπου θέλετε να προσθέσετε μια ετικέτα και επιλέξτε **Προσθ. ετικέτας**.

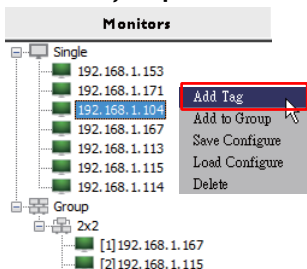

2. Πληκτρολογήστε το όνομα της ετικέτας στο παράθυρο διαλόγου που εμφανίζεται και κάντε κλικ στο στοιχείο **Ορισμός**.

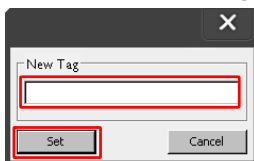

3. Η ετικέτα που μόλις προσθέσατε εμφανίζεται με παρενθέσεις μπροστά από τη διεύθυνση IP της οθόνης.

Δημιουργία ομάδας

Μπορείτε να δημιουργήσετε ομάδες οθονών για λόγους διαχείρισης. Για παράδειγμα, εάν επιλέξετε μια ομάδα και αλλάξετε τις ρυθμίσεις στον Πίνακα ελέγχου, η εντολή αποστέλλεται σε όλες τις οθόνες της ίδιας ομάδας.

1. Στον Πίνακα αναγραφής οθονών, κάντε δεξιό κλικ στον κόμβο **Group (Ομάδα)** και επιλέξτε **Δημ. ομάδας**.



2. Πληκτρολογήστε το όνομα της ομάδας στο παράθυρο διαλόγου που εμφανίζεται και κάντε κλικ στο στοιχείο **OK**.

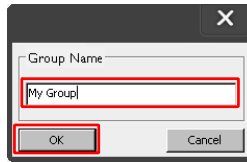

3. Δημιουργείται μια νέα ομάδα στον κόμβο **Group (Ομάδα)**.



Διαγραφή ομάδας

1. Στον Πίνακα αναγραφής οθονών, κάντε δεξιό κλικ στην ομάδα οθονών που θέλετε να διαγράψετε και επιλέξτε **Διαγραφή**.



2. Η επιλεγμένη ομάδα θα διαγραφεί.

Προσθήκη οθονών σε ήδη υπάρχουσα ομάδα

1. Στον Πίνακα αναγραφής οθονών, κάντε δεξιό κλικ σε μια οθόνη που θέλετε να προσθέσετε σε μια ομάδα οθονών και επιλέξτε **Προσθ. σε ομάδα**.

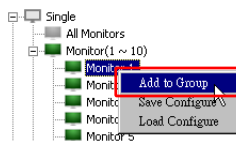

2. Στο παράθυρο διαλόγου που εμφανίζεται, επιλέξτε την ομάδα στην οποία θα προστεθεί η οθόνη και, στη συνέχεια, κάντε κλικ στο στοιχείο **Επιλογή**.

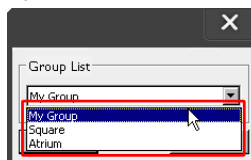

3. Η οθόνη θα προστεθεί στην ομάδα που επιλέξατε.

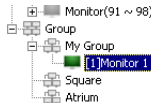

Μπορείτε, επίσης, να σύρετε μια οθόνη και να την αποθέσετε σε μια ομάδα.

Διαγραφή οθόνης από ομάδα

1. Στον Πίνακα αναγραφής οθονών, κάντε δεξιό κλικ σε μια οθόνη που θέλετε να διαγράψετε από μια ομάδα οθονών και επιλέξτε **Διαγραφή**.

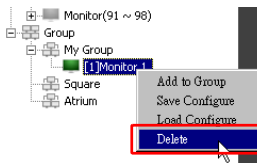

2. Η επιλεγμένη οθόνη θα διαγραφεί από την ομάδα.

Διαγραφή οθόνης από τον Πίνακα αναγραφής οθονών

1. Στον Πίνακα αναγραφής οθονών, κάντε δεξιό κλικ στην οθόνη που θέλετε να διαγράψετε στον κόμβο **Single (Μονή)** και επιλέξτε **Διαγραφή**.

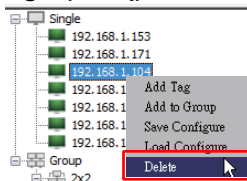

2. Η επιλεγμένη οθόνη θα διαγραφεί.



Εάν διαγραφεί μια οθόνη από τον κόμβο **Single (Μονή)**, θα διαγραφεί, επίσης, από την ομάδα όπου αυτή ανήκει.

Ορισμός αναγνωριστικού οθόνης αυτόματα

Εάν οι οθόνες έχουν συνδεθεί με τον υπολογιστή μέσω σύνδεσης Ethernet, μπορείτε να χρησιμοποιήσετε αυτή τη λειτουργία για να ορίσετε αναγνωριστικό για τις οθόνες αυτόματα.

1. Στον Πίνακα αναγραφής οθονών, κάντε δεξιό κλικ στον κόμβο **Single (Μονή)** και επιλέξτε **Aut. op. ID**.



2. Τα αναγνωριστικά των οθονών εκχωρούνται αυτόματα.

Αποθήκευση και φόρτωση αρχείων ρυθμίσεων παραμέτρων οθονών

Με αυτή τη λειτουργία, μπορείτε να αποθηκεύσετε τις ρυθμίσεις οθόνης στον Πίνακα ελέγχου ως αρχείο ρύθμισης παραμέτρων (αρχείο *.ini) για λόγους δημιουργίας αντιγράφου ασφαλείας και να φορτώσετε το αρχείο όταν θέλετε να επαναφέρετε αυτές τις ρυθμίσεις.

1. Στον Πίνακα αναγραφής οθονών, κάντε δεξιό κλικ σε μια οθόνη και επιλέξτε **Αποθ. ρυθ. παραμ.**

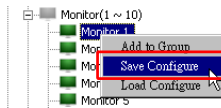

2. Καθορίστε τη θέση αποθήκευσης του αρχείου και, στη συνέχεια, κάντε κλικ στο στοιχείο **Αποθήκευση**.

Για να φορτώσετε ένα αρχείο ρύθμισης παραμέτρων, κάντε δεξιό κλικ σε μια οθόνη στον Πίνακα αναγραφής οθονών και επιλέξτε **Φόρτ. ρυθ. παραμ.**

Επιλογή ρυθμίσεων παραμέτρων οθονών

Μπορείτε να χρησιμοποιήσετε τις ρυθμίσεις και τις επιλογές από τον Πίνακα ελέγχου για να εγκαταστήσετε από απόσταση διάφορες ρυθμίσεις για μια επιλεγμένη οθόνη ή ομάδα οθονών στον Πίνακα αναγραφής οθονών.



Ορισμένα στοιχεία ελέγχου και ρυθμίσεις στον Πίνακα ελέγχου ενδέχεται να μην είναι διαθέσιμα ανάλογα με το μοντέλο της οθόνης σας. Στην περιοχή ειδοποιήσεων εμφανίζεται ένα προειδοποιητικό μήνυμα στην κάτω αριστερή γωνία του παραθύρου του προγράμματος, εάν επιλέξετε ένα στοιχείο ελέγχου ή μια ρύθμιση που δεν υποστηρίζεται.

Καρτέλα Πληροφορίες

Οι παρακάτω πληροφορίες παρέχονται στην καρτέλα Πληροφορίες, όταν επιλέξετε μια οθόνη στον Πίνακα αναγραφής οθονών.

The screenshot shows the 'Information' tab with the following sections:

- Display:** Model Name: ST550K, Serial Number: SGD7F0008002G, Scaler Firmware Version: 2.0.2_WYY
- Status:** Power: On, Video Source: Android, Signal Status: Signal Stable, Mute: Off, Picture Mode: N/A, Aspect Ratio: N/A, Ambient Light Sensor: N/A
- IP Configuration Remote Control:** DHCP (selected) / Static (unselected)
- MAC Address:** 80-CS-CA-70-00-10
- IP Address:** 192 . 168 . 11 . 89
- Subnet Mask:** 255 . 255 . 255 . 0
- Default Gateway:** 192 . 168 . 11 . 254
- Diagnosis:** Power: On, Operation Time: N/A, Temperature: (blank)

Στοιχείο		Περιγραφή
Οθόνη	Όνομα μοντέλου	Όνομα μοντέλου οθόνης.
	Σειριακός αριθμός	Σειριακός αριθμός οθόνης.
	Έκδοση υλισμικού καταμετρητή	Έκδοση λογισμικού (υλισμικού) οθόνης.
Τηλεχειρ. ρύθμ. παραμ. IP	DHCP/Static (Στατική)	Μέθοδος εκχώρησης IP τρέχουσας σύνδεσης Ethernet.
	Διεύθυνση MAC	Ιδιότητες δικτύου τρέχουσας σύνδεσης Ethernet.
	Διεύθυνση IP	
	Μάσκα υποδικτύου	
Προεπιλεγμένη πύλη		

Κατάσταση	Τροφοδοσία	Τρέχουσα κατάσταση ενεργοποίησης/ απενεργοποίησης της οθόνης.
	Πηγή βίντεο	Η πηγή εισόδου βίντεο χρησιμοποιείται από την οθόνη.
	Κατ. σήματος	Ισχύς τρέχοντος σήματος εισόδου της οθόνης.
	Σίγαση	Κατάσταση ενεργοποίησης/ απενεργοποίησης σίγασης ήχου της οθόνης.
	Λειτ. εικόνας	Τρέχουσα ρύθμιση λειτουργίας εικόνας της οθόνης.
	Αναλογίες εικόνας	Τρέχουσα ρύθμιση αναλογιών εικόνας της οθόνης.
	Αισθ. φωτισμού περιβάλλοντος	Τρέχουσα κατάσταση ενεργοποίησης/ απενεργοποίησης του αισθητήρα φωτισμού περιβάλλοντος της οθόνης.
Διάγνωση	Τροφοδοσία	Το αποτέλεσμα διαγνωστικού ελέγχου για την κατάσταση τροφοδοσίας της οθόνης.
	Χρόνος λειτουργίας	Ο συνολικός χρόνος λειτουργίας που παρήλθε της οθόνης.
	Θερμοκρασία	Η θερμοκρασία στο εσωτερικό της οθόνης.

Οι παρακάτω πληροφορίες για κάθε οθόνη παρέχονται στην καρτέλα Πληροφορίες, όταν επιλέξετε μια οθόνη στον Πίνακα αναγραφής οθονών.

Ομάδα με σύνδεση RS232

Status	Set ID	Tag	Power	Input	Temp
Open	1	Monitor 1	On	DVI	35 degrees[C]
Open	2	Monitor 2	On	DVI	36 degrees[C]
Open	3	Monitor 3	On	DVI	34 degrees[C]
Open	4	Monitor 4	On	DVI	35 degrees[C]

Στοιχείο	Περιγραφή
Κατάσταση	Η κατάσταση σύνδεσης κάθε οθόνης.
Διεύθυνση IP (σύνδεση Ethernet μόνο)	Η διεύθυνση IP κάθε οθόνης.
Ορισμός ID (σύνδεση RS232 μόνο)	Η ρύθμιση Ορισμός αναγνωριστικού κάθε οθόνης.
Ετικέτα	Η ετικέτα (όνομα) που δίνεται σε κάθε οθόνη.
Τροφοδοσία	Η κατάσταση ενεργοποίησης/απενεργοποίησης κάθε οθόνης.
Είσοδος	Το ρεύμα της πηγής εισόδου που χρησιμοποιείται από κάθε οθόνη.
Προσωρ.	Η θερμοκρασία στο εσωτερικό κάθε οθόνης.

Καρτέλα Έλεγχος

Η καρτέλα Έλεγχος αποτελείται από στοιχεία ελέγχου για βασικούς χειρισμούς οθόνης.

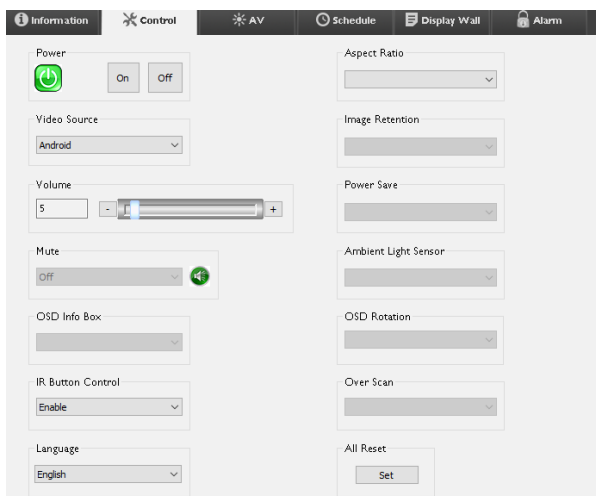

Στοιχείο	Περιγραφή
Τροφοδοσία	Ενεργοποιήστε/απενεργοποιήστε τη γλωττίδα για να ενεργοποιήσετε/απενεργοποιήσετε την τροφοδοσία της οθόνης ή θέτει την οθόνη σε λειτουργία αναμονής.
Πηγή βίντεο	Επιλέγει μια πηγή εισόδου βίντεο.
Ένταση ήχου	Ρυθμίζει την ένταση ήχου.
Σίγαση	Πραγματοποιεί σίγαση ή καταργεί τη σίγαση της εξόδου ήχου.
Πλαίσιο πληρ. OSD	Ενεργοποιεί (εμφανίζει) ή απενεργοποιεί (αποκρύπτει) το πλαίσιο πληροφοριών στην οθόνη.
Έλεγχος κουμπιού IR	Ενεργοποιεί ή απενεργοποιεί τις λειτουργίες κλειδώματος τηλεχειριστηρίου και κλειδώματος πλήκτρων.
Γλώσσα	Αλλάζει τη γλώσσα του μενού OSD.
Αναλογίες εικόνας	Επιλέγει αναλογίες εικόνας για την οθόνη.
Διατήρηση ειδώλου	Ενεργοποιεί ή απενεργοποιεί τη λειτουργία προστασίας από διατήρηση ειδώλου.
Εξοικονόμηση ενέργειας	Αλλάζει τη ρύθμιση της λειτουργίας εξοικονόμησης ενέργειας.
Αισθ. φωτισμού περιβάλλοντος	Ενεργοποιεί ή απενεργοποιεί τον αισθητήρα φωτισμού περιβάλλοντος της οθόνης.
Περιστροφή OSD	Αλλάζει τον προσανατολισμό του μενού OSD.
Υπερσάρωση	Αλλάζει τη ρύθμιση της λειτουργίας υπερσάρωσης.
Επαν. όλων	Επαναφέρει όλες τις ρυθμίσεις στην καρτέλα Έλεγχος.

Καρτέλα AV

Η καρτέλα AV περιλαμβάνει στοιχεία ελέγχου που αφορούν την ποιότητα εικόνας και τις ρυθμίσεις ήχου.

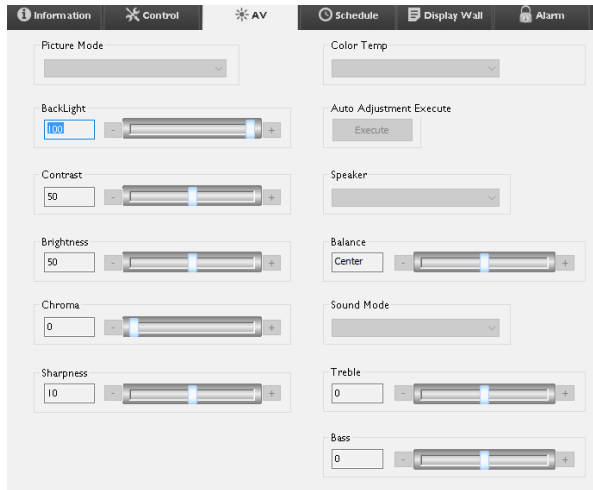

Στοιχείο	Περιγραφή
Λειτ. εικόνας	Επιλέγει μια προκαθορισμένη λειτουργία εικόνας.
Οπίσθιος φωτισμός	Ρυθμίζει την ένταση του οπίσθιου φωτισμού της οθόνης.
Αντίθεση	Ρυθμίζει την αντίθεση της εικόνας.
Φωτεινότητα	Ρυθμίζει τη φωτεινότητα της εικόνας.
Χρώμα	Ρυθμίζει την ένταση του χρώματος της εικόνας.
Ευκρίνεια	Ρυθμίζει την ευκρίνεια της εικόνας.
Θερμ. χρώματος	Ρυθμίζει τη θερμοκρασία του χρώματος.
Εκτέλεση Αυτ. ρύθμισης	Κάντε κλικ στο κουμπί Εκτέλεση για να ενεργοποιήσετε τη λειτουργία αυτόματης ρύθμισης του σήματος VGA.
Ηχείο	Επιλέγει τον προορισμό ή τη συσκευή για την έξοδο ήχου.
Ισοροπία	Ρυθμίζει την ισοροπία έντασης ήχου μεταξύ των ηχείων δεξιά και αριστερά.
Λειτουργία ήχου	Επιλέγει μια προκαθορισμένη λειτουργία ήχου για την έξοδο ήχου.
Πρίμα	Ρυθμίζει τα πρίμα του ήχου.
Μπάσα	Ρυθμίζει τα μπάσα του ήχου.

Καρτέλα Χρονοδιάγραμμα

Η καρτέλα Χρονοδιάγραμμα περιλαμβάνει στοιχεία ελέγχου με τα οποία μπορείτε να ορίσετε την οθόνη ή τις οθόνες προς ενεργοποίηση ή απενεργοποίηση (είσοδος στη λειτουργία αναμονής) αυτόματα.

Στοιχείο	Περιγραφή
Ρολόι	Σας επιτρέπει να ορίσετε την τρέχουσα ώρα χειροκίνητα. Μπορείτε, επίσης, να κάνετε κλικ στην επιλογή Ορισμός βάσει ώρας PC ώστε η οθόνη να χρησιμοποιεί την τρέχουσα ώρα του υπολογιστή.
Ρύθμιση χρονοδιαγράμματος	<p>Σας επιτρέπει να καθορίσετε χρονοδιαγράμματα ενεργοποίησης και απενεργοποίησης.</p> <ol style="list-style-type: none"> 1. Ορίστε μια λειτουργία επανάληψης επιλέγοντας το πλαίσιο ελέγχου Επανάλ. (Κάθε ημέρα, Δευτ., Τρ... κ.λπ.) 2. Ορίστε τα στοιχεία Χρόνος Ενεργ. (η ώρα που θα ενεργοποιηθεί η οθόνη) και Χρόνος Απενεργ. (η ώρα που θα απενεργοποιηθεί η οθόνη). 3. Επιλέξτε την πηγή εισόδου που θα χρησιμοποιηθεί όταν η οθόνη ενεργοποιηθεί από την αναπτυσσόμενη λίστα Πηγή. 4. Καθορίστε τον αριθμό του χρονοδιαγράμματος στην αναπτυσσόμενη λίστα Αρ. 5. Κάντε κλικ στο κουμπί Ορισμός για να ολοκληρώσετε τις ρυθμίσεις του χρονοδιαγράμματος. Το χρονοδιάγραμμα ωρών ενεργοποίησης/ απενεργοποίησης εμφανίζεται στην περιοχή Πληρ. χρονοδιαγράμματος Ενεργ./Απενεργ. παρακάτω.

<p>Πληρ. χρονοδιαγράμματος Ενεργ./Απενεργ.</p>	<p>Σας επιτρέπει να ελέγξετε και να διαγράψετε τα χρονοδιαγράμματα ωρών ενεργοποίησης και απενεργοποίησης.</p> <ul style="list-style-type: none"> • Για να ενεργοποιήσετε ή να απενεργοποιήσετε ένα χρονοδιάγραμμα ωρών, επιλέξτε ένα χρονοδιάγραμμα και, στη συνέχεια, κάντε κλικ στην επιλογή Ενεργ./Απενεργ. • Για να διαγράψετε ένα χρονοδιάγραμμα ωρών, επιλέξτε το χρονοδιάγραμμα που θέλετε να διαγράψετε και, στη συνέχεια, κάντε κλικ στο στοιχείο Διαγραφή. • Για να διαγράψετε όλα τα χρονοδιαγράμματα ωρών, κάντε κλικ στο στοιχείο Διαγραφή όλων.
--	--

Καρτέλα Τοίχος οθονών

Δημιουργία τοίχου οθονών

Μπορείτε να ακολουθήσετε τις οδηγίες βήμα προς βήμα στην καρτέλα Τοίχος οθονών για να δημιουργήσετε έναν τοίχο οθονών που αποτελείται από πολλαπλές οθόνες.

1. Δημιουργήστε μια ομάδα οθονών και προσθέστε οθόνες στην ομάδα που θα χρησιμοποιηθούν για να δημιουργήσετε τον τοίχο βίντεο. Ανατρέξτε στην ενότητα [Διαχείριση οθονών στον Πίνακα αναγραφής οθονών στη σελίδα 14](#) για πληροφορίες σχετικά με τον τρόπο δημιουργίας μιας ομάδας οθονών και προσθήκης οθονών σε μια ομάδα.
2. Κάντε κλικ για να επιλέξετε την ομάδα οθονών που δημιουργήσατε στο βήμα 1 και, στη συνέχεια, κάντε κλικ στο στοιχείο **Δημιουργία λειτουργίας πλακιδίων** στην καρτέλα Τοίχος οθονών.

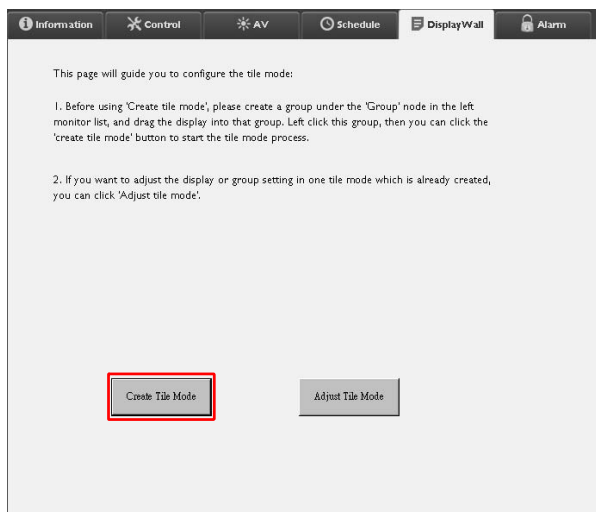

- Καθορίστε τον αριθμό οθονών στην οριζόντια πλευρά (**Ο. οθόνες**) και στην κατακόρυφη πλευρά (**Κ. οθόνες**) και, στη συνέχεια, κάντε κλικ στο στοιχείο **Επόμενο**.

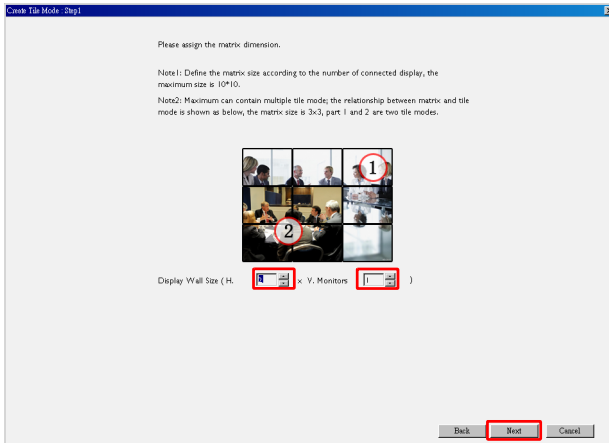

- Μπορείτε να δημιουργήσετε έναν τοίχο οθονών που αποτελείται από έως και 10 x 10 οθόνες.
- Ο αριθμός των οθονών σε έναν πίνακα τοίχου οθονών δεν θα πρέπει να υπερβαίνει τον αριθμό στην ομάδα οθονών που χρησιμοποιήσατε για να δημιουργήσατε τον τοίχο οθονών. Διαφορετικά, το κουμπί **Επόμενο** θα είναι ανενεργό.

- Επιλέξτε τη θέση κάθε οθόνης στον τοίχο οθονών επιλέγοντας το αναγνωριστικό (όπως υποδεικνύεται στον Πίνακα αναγραφής οθονών) της οθόνης σε κάθε πλέγμα οθονών. Κάθε πλέγμα οθονών πρέπει να έχει ένα μοναδικό αναγνωριστικό οθόνης. Κάντε κλικ στο στοιχείο **Επόμενο** για να συνεχίσετε.



5. Επιλέξτε μια πηγή εισόδου βίντεο για την οθόνη.

Σενάριο 1: Όταν χρησιμοποιείται μία μόνο πηγή εισόδου για όλες τις οθόνες

Επιλέξτε μια πηγή εισόδου βίντεο από την αναπτυσσόμενη λίστα **Πηγή βίντεο** και, στη συνέχεια, κάντε κλικ για να επιλέξετε όλα τα πλέγματα οθονών παρακάτω. Κάντε κλικ στο στοιχείο **Επόμενο** για να συνεχίσετε.

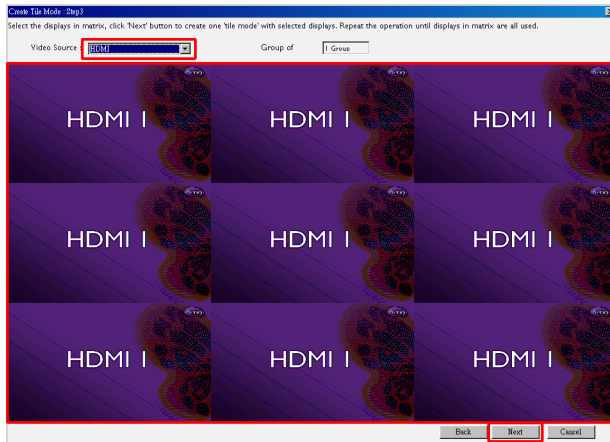

Σενάριο 2: Όταν χρησιμοποιούνται πολλαπλές πηγές εισόδου για διαφορετικές ομάδες οθονών

Το παράδειγμα παρακάτω υποδεικνύει τον τρόπο διαμόρφωσης 3 διαφορετικών ομάδων οθονών που χρησιμοποιούν 3 διαφορετικές πηγές εισόδου (VGA, AV και HDMI) στον ίδιο τοίχο οθονών.

- a. Επιλέξτε **VGA** από την αναπτυσσόμενη λίστα **Πηγή βίντεο** και, στη συνέχεια, κάντε κλικ για να επιλέξετε τα πλέγματα οθονών (οθόνες) που θα χρησιμοποιήσουν την είσοδο VGA. Αυτή είναι η ομάδα οθονών 1 που χρησιμοποιεί την είσοδο VGA. Κάντε κλικ στο στοιχείο **Επόμενο** για να συνεχίσετε.

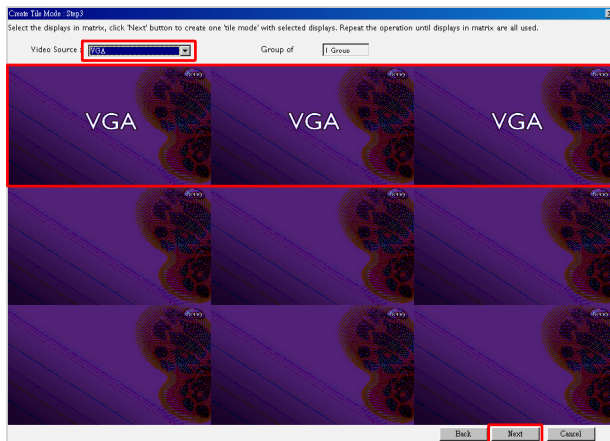

- b. Επιλέξτε **AV** από την αναπτυσσόμενη λίστα **Πηγή βίντεο** και, στη συνέχεια, κάντε κλικ για να επιλέξετε τα πλέγματα οθονών (οθόνες) που θα χρησιμοποιήσουν την είσοδο AV. Αυτή είναι η ομάδα οθονών 2 που χρησιμοποιεί την είσοδο AV. Κάντε κλικ στο στοιχείο **Επόμενο** για να συνεχίσετε.

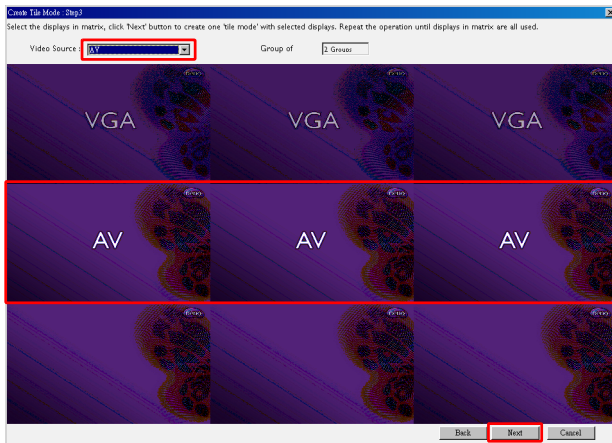

- c. Επιλέξτε **HDMI** από την αναπτυσσόμενη λίστα **Πηγή βίντεο** και, στη συνέχεια, κάντε κλικ για να επιλέξετε τα πλέγματα οθονών (οθόνες) που θα χρησιμοποιήσουν την είσοδο HDMI. Αυτή είναι η ομάδα οθονών 3 που χρησιμοποιεί την είσοδο HDMI. Κάντε κλικ στο στοιχείο **Επόμενο** για να συνεχίσετε.

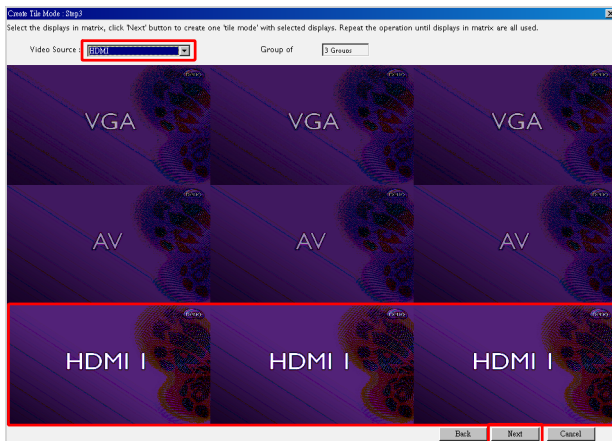

Μπορείτε να ακολουθήσετε παρόμοια βήματα για να καθορίσετε διαφορετικούς συνδυασμούς πηγών εισόδου και οθονών.

6. Έχετε την επιλογή να αλλάξετε τη θέση κάθε οθόνης στον τοίχο οθονών επιλέγοντας διαφορετική οριζόντια ή κατακόρυφη θέση. Επιλέξτε μια νέα θέση για την οθόνη ή τις οθόνες χρησιμοποιώντας τα πλαίσια οριζόντιας και κατακόρυφης θέσης, εάν απαιτείται. Κάντε κλικ στο στοιχείο **Επόμενο** για να συνεχίσετε.

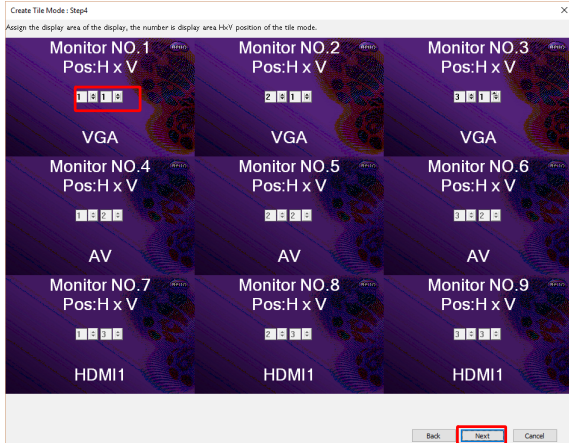
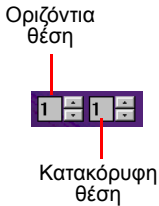

Εάν ο τοίχος οθονών περιλαμβάνει πολλές ομάδες οθονών που χρησιμοποιούν διαφορετικές πηγές εισόδου, μπορείτε να αλλάξετε την οριζόντια ή την κατακόρυφη θέση μόνο (το πλαίσιο οριζόντιας ή κατακόρυφης θέσης θα είναι ανενεργό), ανάλογα με τη διάταξη των οθονών.

7. Ακολουθεί επισκόπηση της διαμόρφωσης ενός τοίχου οθονών. Ελέγξτε τη διαμόρφωση και εάν είναι ΟΚ, κάντε κλικ στο στοιχείο **Τέλος** για να ολοκληρώσετε τις ρυθμίσεις του τοίχου οθονών.

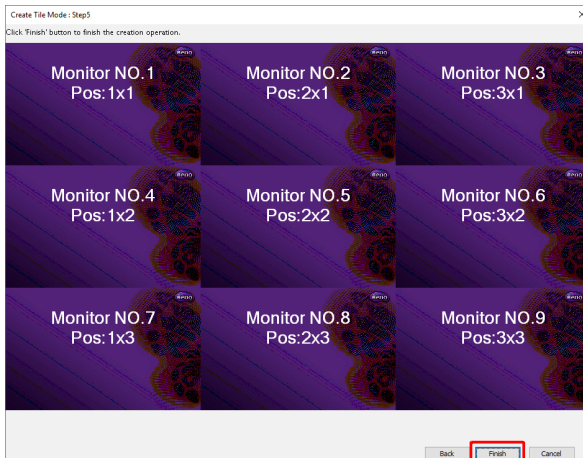

Τροποποίηση ρυθμίσεων τοίχου οθονών

Μπορείτε να τροποποιήσετε τις ρυθμίσεις τοίχου οθονών για κάθε οθόνη ξεχωριστά.

1. Κάντε κλικ για να επιλέξετε μια οθόνη από μια ομάδα του τοίχου οθονών στον Πίνακα αναγραφής οθονών.
2. Κάντε κλικ στο στοιχείο **Ρύθμιση λειτουργίας πλακιδίων** στην καρτέλα Τοίχος οθονών.



3. Τροποποιήστε τις ρυθμίσεις όπως απαιτείται.

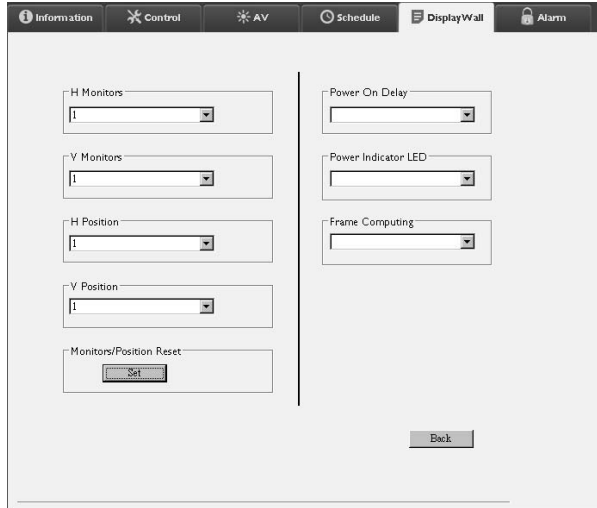

Στοιχείο	Περιγραφή
Ο. οθόνες	Επιλέγει τον αριθμό οθονών στην οριζόντια πλευρά.
Κ. οθόνες	Επιλέγει τον αριθμό οθονών στην κατακόρυφη πλευρά.
Ο. θέση	Επιλέγει τη θέση της οθόνης στην οριζόντια πλευρά.
Κ. θέση	Επιλέγει τη θέση της οθόνης στην κατακόρυφη πλευρά.
Οθόνες/ Επαναφορά θέσης	Κάνει κλικ στο κουμπί Ορισμός για επαναφορά των ρυθμίσεων τοίχου οθονών της οθόνης, όπως ρυθμίσεις Ο. οθόνες, Κ. οθόνες, Ο. θέση και Κ. θέση.
Καθυστέρηση ενεργοποίησης	Ενεργοποιεί (Ενεργ.) ή απενεργοποιεί (Απενεργ.) τη λειτουργία καθυστέρησης ενεργοποίησης τροφοδοσίας. Όταν είναι ενεργοποιημένη, αυτή η δυνατότητα ορίζει αυτόματα την ενεργοποίηση κάθε οθόνης με ελαφρά χρονική καθυστέρηση ώστε να αποφευχθεί η απότομη αύξηση της κατανάλωσης ρεύματος, αμέσως μόλις ενεργοποιηθούν ταυτόχρονα όλες οι οθόνες σε μια ομάδα οθονών μέσω της λειτουργίας τροφοδοσίας από τη καρτέλα Έλεγχος.
Ενδ. λυχνία τροφοδοσίας LED	Ενεργοποιεί ή απενεργοποιεί την ενδεικτική λυχνία LED τροφοδοσίας στην οθόνη.
Υπολογισμός καρέ	Ενεργοποιεί ή απενεργοποιεί τη λειτουργία υπολογισμού της οθόνης η οποία ρυθμίζει αυτόματα την εικόνα ώστε να αντισταθμίζεται το πλάτος των στεφανών της οθόνης και η εικόνα να προβάλλεται με ακρίβεια.

4. Κάντε κλικ στο στοιχείο **Πίσω** για να αποθηκεύσετε τις ρυθμίσεις και να επιστρέψετε στην καρτέλα Τοίχος οθονών.

Καρτέλα Συναγερμός

Η καρτέλα Συναγερμός περιλαμβάνει ρυθμίσεις email που επιτρέπουν στο Multiple Display Administrator να στέλνει μηνύματα email σε καθορισμένους παραλήπτες όταν η εσωτερική θερμοκρασία της οθόνης είναι πολύ υψηλή ή όταν έχετε ενεργοποιήσει τη λειτουργία αναφοράς κατάστασης.

The screenshot shows the 'Alarm' configuration window. It has a top navigation bar with tabs: Information, Control, AV, Schedule, Display Wall, and Alarm. The main content area is divided into three sections:

- Email Setting:** Contains three text input fields labeled 'To:', 'Cc:', and 'From:'.
- SMTP Setting:** Contains three text input fields labeled 'SMTP Server:', 'User Name:', and 'Password:'. Below these is a checked checkbox for 'Status Report' and a 'Day of Week:' dropdown menu. At the bottom of this section are 'Time:' input fields (0 : 0) and a 'Set' button.
- Advance:** Contains a 'Note: After set email and SMTP, these functions can operate.' Below the note is a 'Test Email' button. To the right, there is an 'Alarm Temperature' dropdown menu (set to 0) and a 'Set' button.

Στοιχείο		Περιγραφή
Ρύθμιση email	Προς:	Καθορίζει τους παραλήπτες και τον αποστολέα του email.
	Κοιν.:	
	Από:	
Ρύθμιση SMTP	Διακομ. SMTP	Καθορίζει τις ρυθμίσεις SMTP.
	Όνομα χρήστη	
	Κωδ. πρόσβασης	
	Αναφορά κατάστασης	Επιλέγεται αυτό το πλαίσιο ελέγχου ώστε το Multiple Display Administrator να στέλνει αναφορά κατάστασης της οθόνης ή των οθονών μέσω email σε συγκεκριμένη ώρα.
	Ημέρα εβδομάδας	Καθορίζει την ώρα που θα σταλεί η αναφορά κατάστασης.
Ώρα		
	Κουμπί Ορισμός	Κάντε κλικ σε αυτό το κουμπί για να αποθηκεύσετε τις ρυθμίσεις.
Μετάβαση	Κουμπί Δοκ. email	Πραγματοποιείται κλικ σε αυτό το κουμπί για αποστολή δοκιμαστικού email όταν ολοκληρωθεί η ρύθμιση.
	Θερμοκρ. συναγερ.	Καθορίζει το όριο θερμοκρασίας. Εάν η θερμοκρασία της οθόνης υπερβεί αυτό το όριο, πραγματοποιείται αποστολή προειδοποιητικού μηνύματος email.
	Κουμπί Ορισμός	Κάντε κλικ σε αυτό το κουμπί για να αποθηκεύσετε τις ρυθμίσεις.

Επιπλέον λειτουργίες

Αλλαγή αναγνωριστικού σύνδεσης και κωδικού πρόσβασης

Μπορείτε να αλλάξετε το αναγνωριστικό και τον κωδικό πρόσβασης που χρησιμοποιούνται για τη σύνδεση στο Multiple Display Administrator.



Μπορείτε να αλλάξετε το αναγνωριστικό και τον κωδικό πρόσβασης, όμως, δεν μπορείτε να δημιουργήσετε πολλαπλούς συνδυασμούς αναγνωριστικών και κωδικών πρόσβασης.

1. Κάντε κλικ στο στοιχείο **Ασφάλεια** στη γραμμή εργαλείων. Θα εμφανιστεί το ακόλουθο παράθυρο διαλόγου.

Current ID _Password

ID: administrator

Password: ****

Confirm

New ID _Password

ID: administrator Change

Password: **** Change

Verify: ****

Confirm Cancel

2. Πληκτρολογήστε το τρέχον αναγνωριστικό και τον κωδικό πρόσβασης στα πεδία **ID** και **Κωδ. πρόσβασης** και, στη συνέχεια, κάντε κλικ στο στοιχείο **Επιβεβαίωση**. Εάν το αναγνωριστικό και ο κωδικός πρόσβασης επαληθευθούν με επιτυχία, μπορείτε να συνεχίσετε στο επόμενο βήμα.
3. Πληκτρολογήστε το νέο αναγνωριστικό και τον κωδικό πρόσβασης στα πεδία **ID**, **Κωδ. πρόσβασης** και **Επαλήθευση** παρακάτω και, στη συνέχεια, κάντε κλικ στο στοιχείο **Αλλαγή**.
4. Εάν αλλάξετε τον προεπιλεγμένο κωδικό πρόσβασης **0000**, θα εμφανίζεται ένα πλαίσιο διαλόγου υπενθύμισης κάθε φορά που επιχειρείτε να συνδεθείτε. Το παράθυρο διαλόγου δεν εμφανίζεται, εάν δεν έχει γίνει αλλαγή του προεπιλεγμένου κωδικού πρόσβασης.

LOGIN

ID: administrator

Password:

OK Cancel



Το αναγνωριστικό και ο κωδικός πρόσβασης διαθέτουν διάκριση πεζών-κεφαλαίων. Μπορείτε να χρησιμοποιήσετε αλφαριθμητικούς και ειδικούς χαρακτήρες όπως !, @, #, \$, %, &, *, -, _ =, +, ? για το αναγνωριστικό και τον κωδικό πρόσβασης.

Αλλαγή γλώσσας

Μπορείτε να αλλάξετε τη γλώσσα του περιβάλλοντος εργασίας χρήστη του Multiple Display Administrator, όποτε είναι απαραίτητο.

Για να αλλάξετε τη γλώσσα, κάντε κλικ στο στοιχείο **Πληροφορίες** στη γραμμή εργαλείων και επιλέξτε την επιθυμητή γλώσσα.



Εξαγωγή οθονών

Μπορείτε να ακολουθήσετε τις παρακάτω οδηγίες βήμα προς βήμα για την εξαγωγή οθονών.

1. Κάντε κλικ στο στοιχείο **Αναζήτηση** στη γραμμή εργαλείων για να εκτελέσετε αναζήτηση για συσκευές.

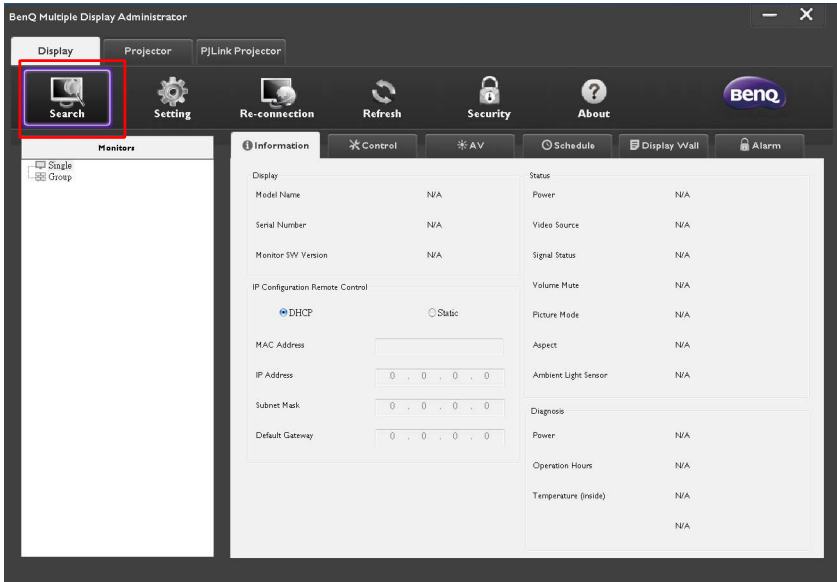

- Θα εμφανιστεί το ακόλουθο παράθυρο διαλόγου. Εκτελέστε αναζήτηση στις συσκευές του δικτύου LAN.

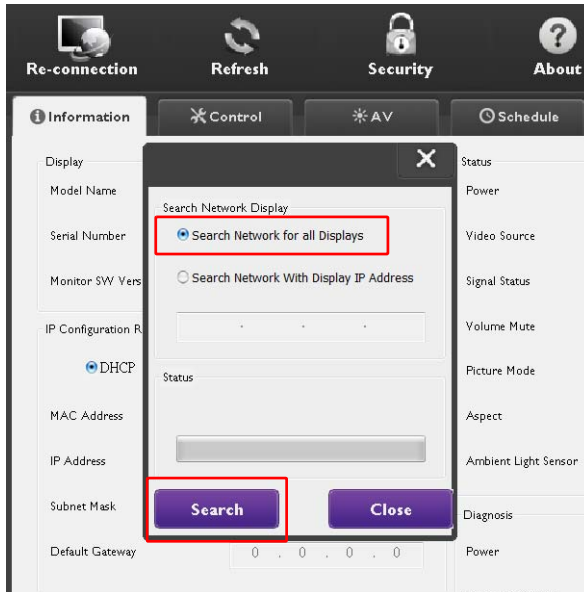

- Κάντε δεξιό κλικ στο στοιχείο **Single (Μονή)** και, στη συνέχεια, επιλέξτε το στοιχείο **Εξαγ. λίστας οθονών**.

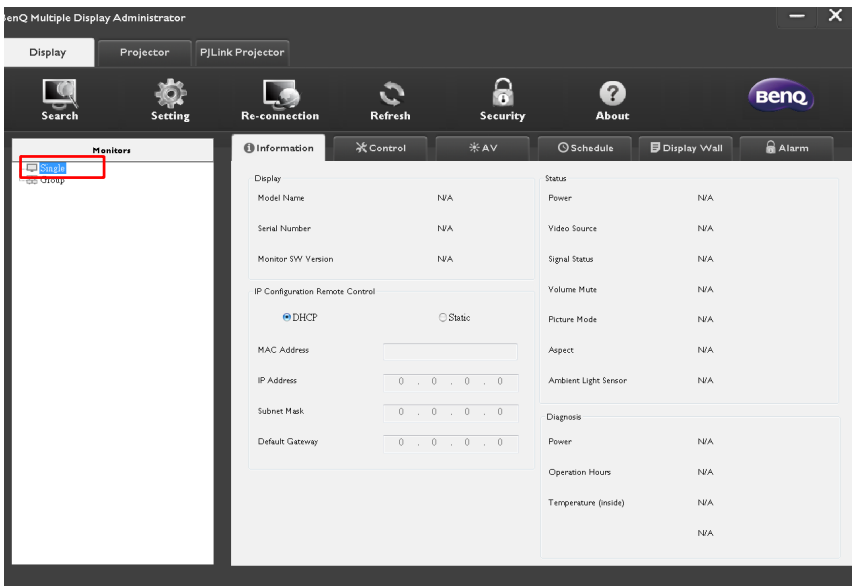

4. Εμφανίζεται πλαίσιο διαλόγου όπου υποδεικνύεται μια λίστα εξαγωγής. Επιλέξτε BDID.

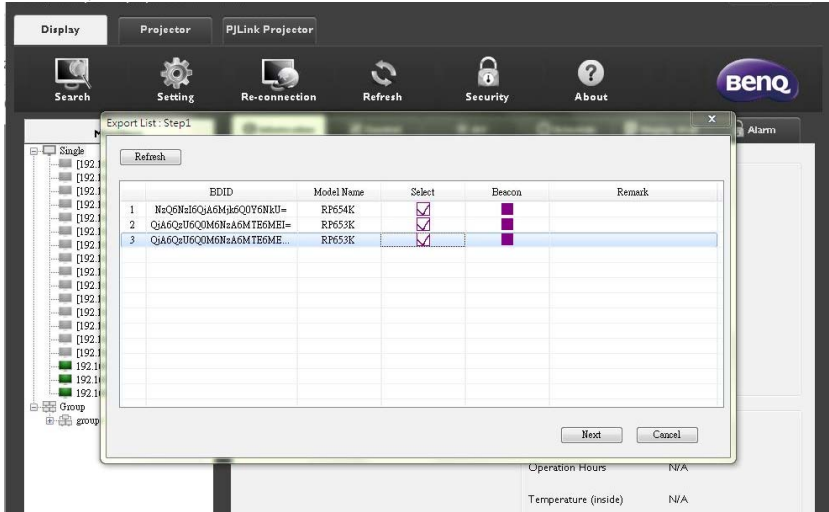

- **Ανανέωση:** Ανανεώστε το περιεχόμενο του πίνακα
- **BDID:** BenQ Display ID, ένα μοναδικό αναγνωριστικό για την οθόνη
- **Όνομα μοντέλου:** Το μοντέλο της οθόνης
- **Επιλογή:** Πλαίσιο ελέγχου για την επιλογή της οθόνης προς εξαγωγή στον έξυπνο διαχειριστή DMS
- **Σημαντήρας:** Για να προσδιοριστεί ποια οθόνη είναι. Μετά από κλικ, πραγματοποιείται ανανέωση της οθόνης.
- **Παρατήρηση:** Για να δημιουργηθεί σημείωση σχετικά με το ποια οθόνη είναι
- **Επόμενο:** Το κουμπί **Επόμενο** ενεργοποιείται μόνο όταν έχει επιλεγεί μία οθόνη τουλάχιστον.
- **Άκυρο:** Επιστροφή στην αρχική σελίδα

5. Επιλέξτε **Εξαγ. λίστας** για να πραγματοποιηθεί εξαγωγή του αρχείου ως αρχείο CVS.

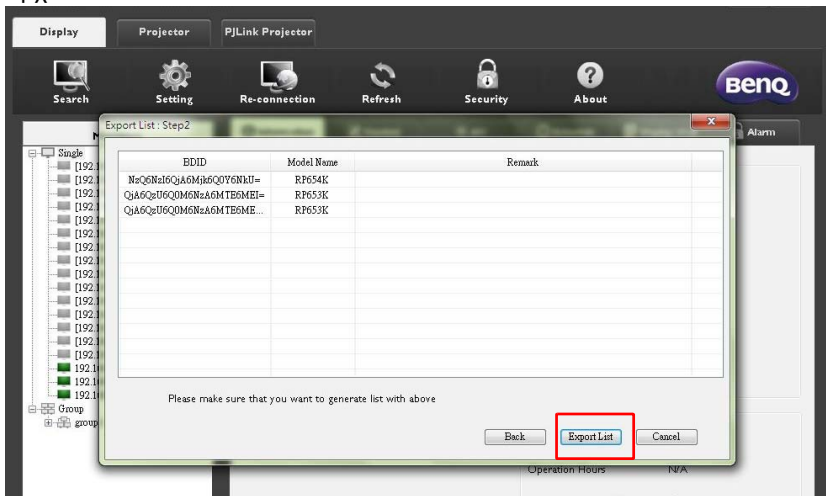

6. Αποθηκεύστε το αρχείο και, στη συνέχεια, εμφανίζεται ένα πλαίσιο διαλόγου που υποδεικνύει ότι η εξαγωγή του αρχείου ολοκληρώθηκε με επιτυχία.

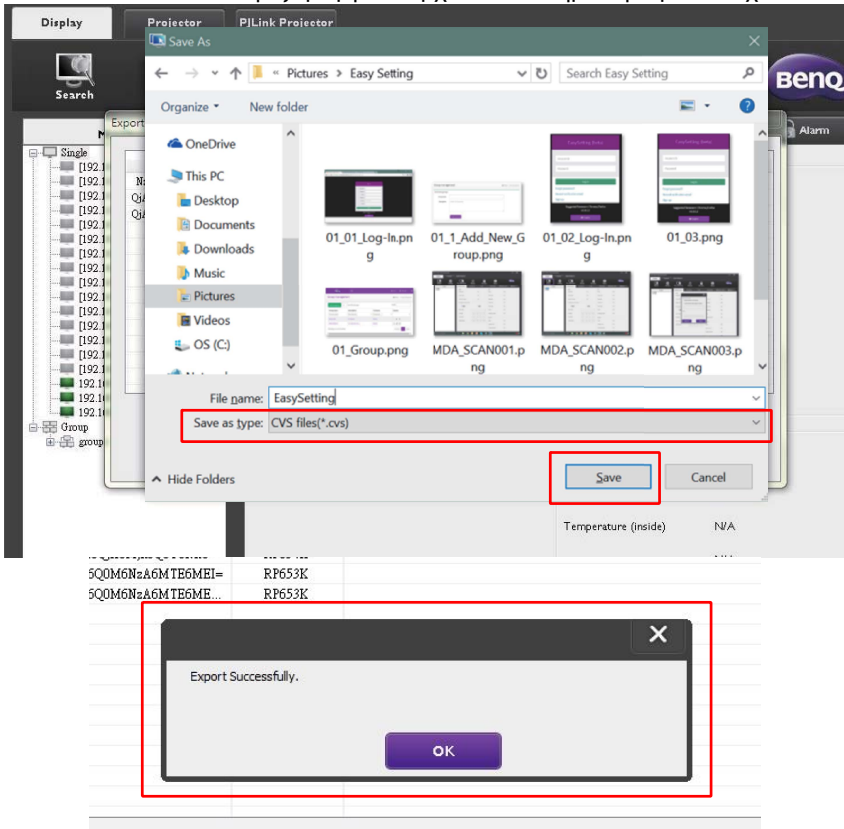

Αντιμετώπιση προβλημάτων

Εάν αντιμετωπίσετε προβλήματα ενώ χρησιμοποιείτε το Multiple Display Administrator, ανατρέξτε στις συμβουλές αντιμετώπισης προβλημάτων που ακολουθούν και προσπαθήστε να επιλύσετε τα προβλήματα μόνοι σας. Εάν το πρόβλημα παραμένει, απευθυνθείτε στο Τμήμα Υποστήριξης Πελατών της BenQ για βοήθεια.

Πρόβλημα	Λύση
Δεν είναι δυνατή η σύνδεση με την οθόνη ή τις οθόνες	Ελέγξτε τα εξής: <ul style="list-style-type: none">• Ελέγξτε τη σύνδεση των καλωδίων. Η οθόνη είναι κατάλληλα συνδεδεμένη στον υπολογιστή;• Είναι ενεργοποιημένη η οθόνη;• Είναι σωστή η ρύθμιση της θύρας COM;• Είναι σωστή η ρύθμιση δικτύου της οθόνης;